

PA968II Rugged Mobile Computer

- PA968II -



クイックマニュアル

400817G-J 初版

PA968II 正面



- | | |
|---------------|--------------|
| 1 ステータスインジケータ | 5 受話器 |
| 2 LCDタッチスクリーン | 6 スキャナトリガボタン |
| 3 マイク | 7 キーパッド |
| 4 電源ボタン | 8 ユニバーサルコネクタ |

初めてPA968IIの電源を入れる

最初に16時間かけてバックアップバッテリーとメインバッテリーを充電します。この後で使用が可能になります。まず、ディスプレイのキャリブレーション、基本的なスタイラスの使い方の学習を行い、そしてシステムのタイムゾーン、日付と時刻の設定を行います。

電源ボタン 

フロントパネルの電源ボタンを押して電源を入れます。

PA968II 背面

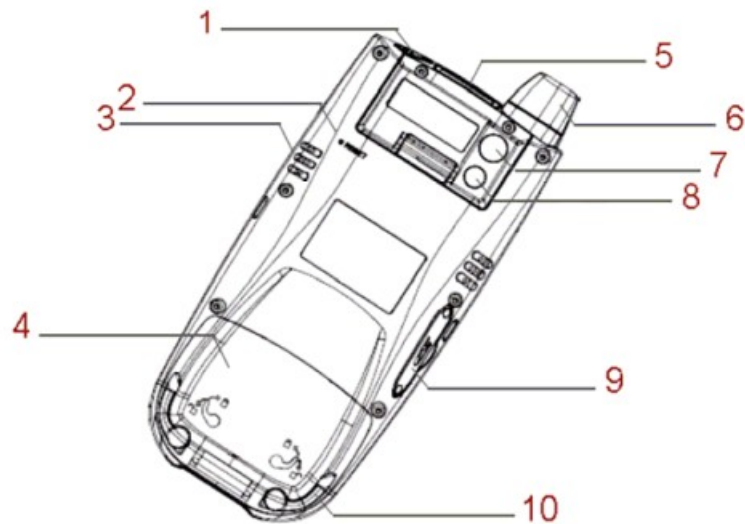

- | | |
|------------------|---------------|
| 1 イヤホンジャック | 6 アンテナ |
| 2 リセットボタン | 7 デジタルカメラ |
| 3 スピーカ | 8 LEDフラッシュライト |
| 4 バッテリカバー | 9 メモリカードスロット |
| 5 バーコードスキャナウインドウ | 10 バッテリカバータブ |

バッテリーの取り付け

1. 左右のバッテリーカバータブを矢印の方向にスライドし、カバーを上の方に持ち上げてバッテリーカバーを開けます。



2. バックアップバッテリースイッチをオンにします。

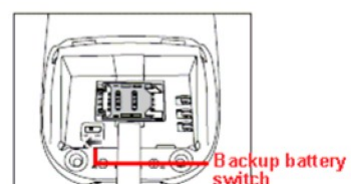

3. バッテリーパックをケースに合わせ、バッテリーのコンタクトがバッテリーケースのコンタクトと合っていることを確かめ、バッテリーのプラスチックタブが上の方に来るようにします。

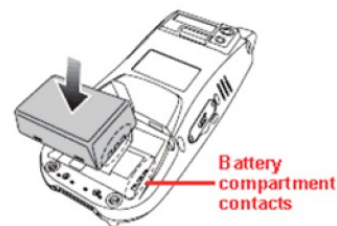

4. バッテリーパックを下の方から入れて、スライドすると同時に、バッテリーがケースに合うようにプラスチックタブを持ちます。

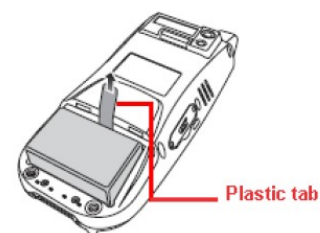

5. バッテリーカバーを置いて、タブを下の方に押し、図のようにタブを元に戻します。

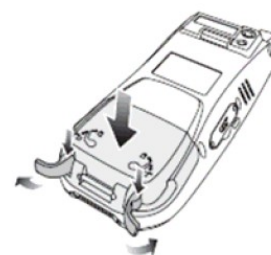

メモ: バッテリーカバーがしっかりと閉まっていることを確認して下さい。そうしないとターミナルの電源が入らないことがあります。

バッテリーの充電

注意: バッテリーを充電する前にバックアップバッテリーのスイッチを入れます。内蔵されているバックアップバッテリーが十分に充電されるまでは、入力したデータが正しく保存されない可能性があります。

1. USB充電ケーブルの両側にあるリリースボタンを押したままPA968IIIに接続します。(1)
2. ACアダプタケーブルをUSB充電ケーブルの電源ジャックに差し込みます。(2)
3. ACコードをコンセントに差し込みます。(3)

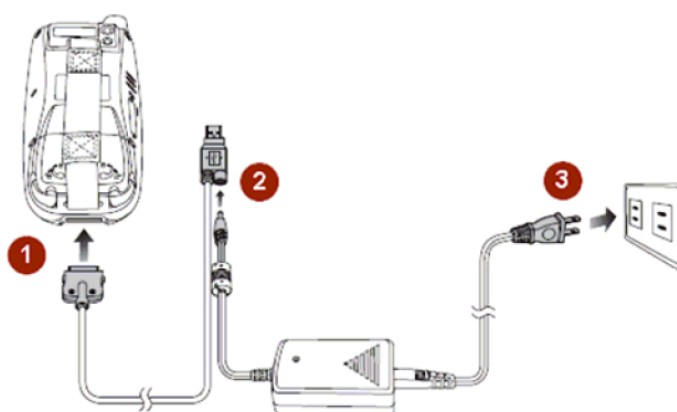

SD/MMCメモ리카ードの使い方

1. SDスロットのカバーに付いている二つのねじを外し、カバーを取り外します。

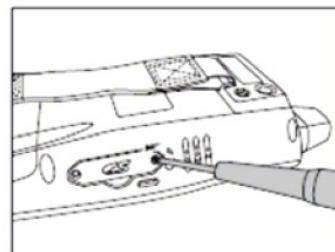

2. 切り欠きを図のようにして、SDカードを挿入します。

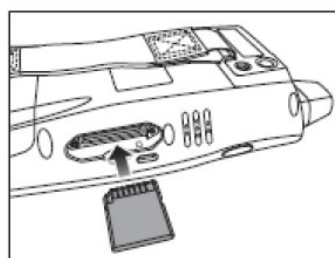

SIMカードの使い方

PA968IIIは、バッテリー収納部の中にGPRS SIMカード用のスロットがあります。

注意: SIMカードを挿入する前に、バックアップバッテリーの電圧低下によってデータが失われることを防ぐためにデータのバックアップをお取り下さい。

1. バッテリーカバーとバッテリーを取り外します。
2. ラッチをリリースするためにSIMカードスロットのカバーを左にスライドします。

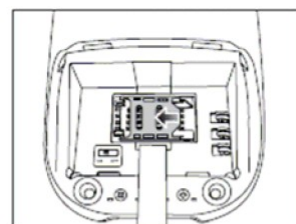

3. カバーを持ち上げて、図に示すようにコンタクトを下に向け、切り欠きのある方を上にしてカバーの中にSIMカードを挿入します。

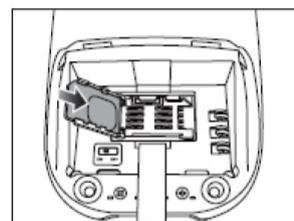

4. スロットのカバーを下ろし、そしてSIMカードをロックするためにカバーを右にスライドします。

5. バッテリーパックをバッテリーケースに入れ、バッテリーカバーを閉めます。

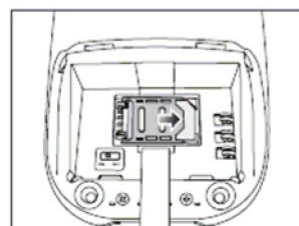

キーパッドとファンクションボタン



キー	説明	キー	説明
	電源ボタン		ESC(エスケープ)キー
	ENTERキー		Backspaceキー
	Tabキー		Func(ファンクション)キー
	Alphaキー(数字と英字を切り換える)		4方向カーソルキー
	英数字キー		句読点キー
	アンサーキー		ハングオフキー
	Windowsキー		

PA968IIのブート時、標準状態は数字モードがオンです。Alpha(アルファ)モードを切り換えると、標準の状態はCAPSモードがオフです。CAPSを切り換えるのにAlphaキーを使って下さい。

ファンクションキーの使い方

キー	説明	キー	説明
	キャリブレーション		スクリーンのバックライト切り換え
	キーパッドバックライト切り換え		ソフトキーL

キー	説明	キー	説明
	ソフトキーR		通話(TALK)
	終了(END)		タスクマネージャ
	スキャナ設定		電源管理
	デバイス情報		

Alphaキーの使い方

キー	Alpha オフ	Alpha オン	
		CAPSオフ	CAPSオン
	0	スペース, @, \$, “, 0	スペース, @, \$, “, 0
	1	+, -, ¥, %, 1	+, -, ¥, %, 1
	2	a, b, c, 2	A, B, C, 2
	3	d, e, f, 3	D, E, F, 3
	4	g, h, i, 4	G, H, I, 4
	5	j, k, l, 5	J, K, L, 5
	6	m, n, o, 6	M, N, O, 6
	7	p, q, r, s, 7	P, Q, R, S, 7
	8	t, u, v, 8	T, U, V, 8
	9	w, x, y, z, 9	W, X, Y, Z, 9
	*	, ; ! . /	, ; ! . /