







# MS840P ワイヤスレーザバーコードスキャナ クイックリファレンスガイド

## パッケージ内容

		
ワイヤスレーザスキャナ MS840P 本体	USBドングル (5500-900019G)	クレードル (5000-900008G)
		
電源アダプタ (1010-900014G)	USBケーブル A/B (1550-600626G)	ユーザーズマニュアルDVD (英語版)

## 電源をオンにする

先の細い棒などで、スキャナ本体底部の電源スイッチをOFFからONに切替えます。  
電源がオンになると「ピー」という音が鳴ってLEDが青色に点滅しはじめます。

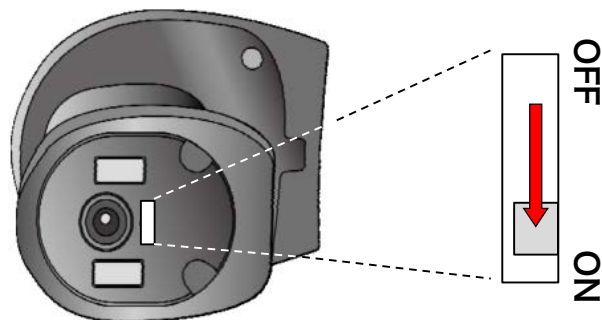

## クレードルを使用して充電する

**1** 電源プラグをクレードルの電源コネクタに差し込んでください。

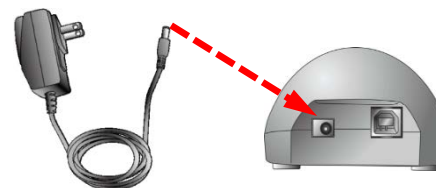

**2** 電源アダプタをコンセントに差し込んでください。



**3** MS840Pをクレードルに置いてください。



## 電源アダプタから直接充電する

**1** 電源プラグをスキャナの電源コネクタに差し込んでください。

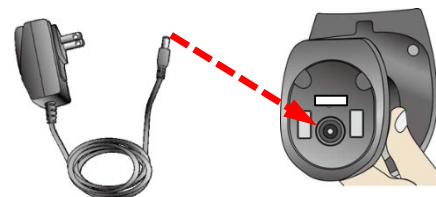

**2** 電源アダプタをコンセントに差し込んでください。



## MS840P ワイヤスレーザバーコードスキャナ クイックリファレンスガイド

### 別のクレードル/ dongle と接続する前に

- 1** MS840Pで設定初期化/接続切断  
バーコードをスキャンしてください。



設定初期化/接続切断

- 2** ビープ音が鳴ります。

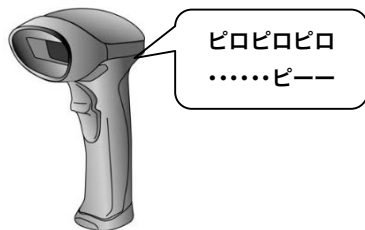

### MS842Pを dongle と接続する

- 1** MS840Pで dongle のMACアド  
レスをスキャンしてください。



- 2** Dongle をパソコンのUSBポー  
トに差込んでください。

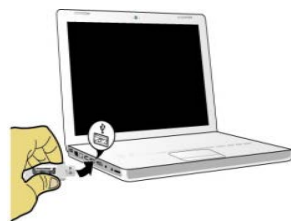

- 3** 暫くすると接続が完了します。

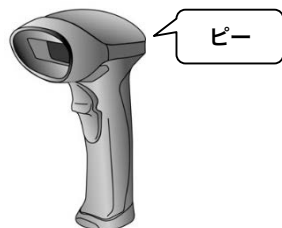

### MS840Pをクレードルと接続する

- 1** MS840Pで dongle のMACアド  
レスをスキャンしてください。

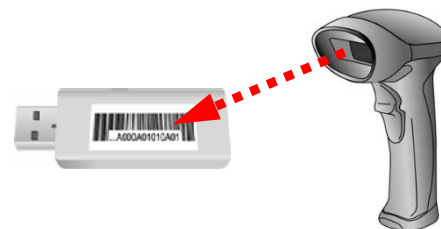

- 2** Dongle をクレードル底部のUS  
Bポートに差込んでください。

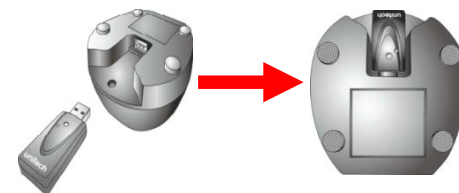

- 3** 電源プラグをクレードルの電源コ  
ネクタに差込んでください。

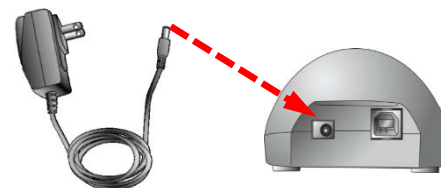

- 4** 電源アダプタをコンセントに差込  
んでください。



- 5** USBケーブルでホストPCとクレ  
ードルを接続してください。

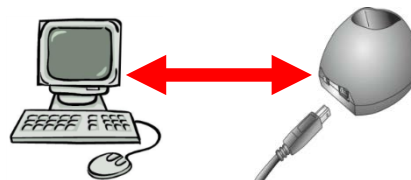

- 6** 暫くすると接続が完了します。

