





# MS842P 2Dワイヤレススキャナ クイックリファレンスガイド

## パッケージ内容

		
ワイヤレスレーザースキャナ MS842P 本体	USBドングル (5500-900019G)	クレードル (5000-900008G)
		
電源アダプタ (1010-900014G)	USBケーブル A/B (1550-600626G)	

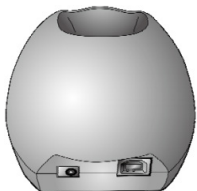
## 電源をオンにする

先の細い棒などで、スキャナ本体底部の電源スイッチをOFFからONに切替えます。  
電源がオンになると「ピー」という音が鳴ってLEDが青色に点滅しはじめます。

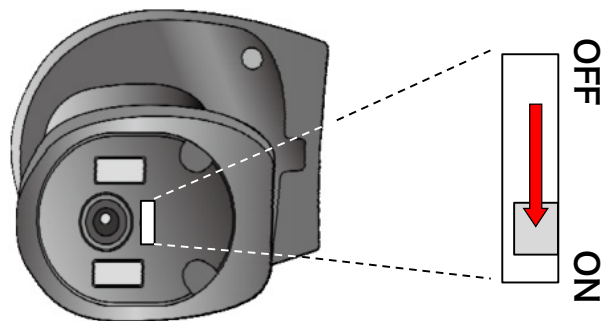

## クレードルを使用して充電する

**1** 電源プラグをクレードルの電源コネクタに差込んでください。

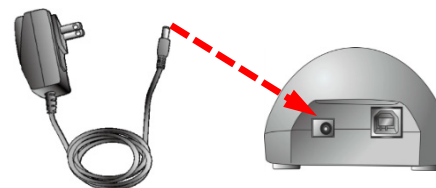

**2** 電源アダプタをコンセントに差込んでください。



**3** MS842Pをクレードルに置いてください。



## 電源アダプタから直接充電する

**1** 電源プラグをスキャナの電源コネクタに差込んでください。

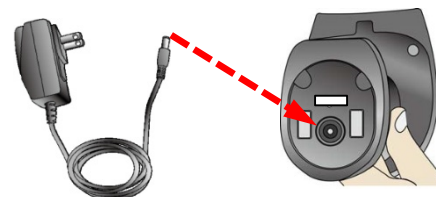

**2** 電源アダプタをコンセントに差込んでください。



# MS842P 2Dワイヤレススキャナ クイックリファレンスガイド

## 別のクレードル/ドングルと接続する前に

※ 接続中のスキャナを他のドングルに再接続する場合は、必ず以下の「設定初期化/接続切断」バーコードをスキャンして現在の接続を解除してから再接続を行ってください。

**1** MS842Pで設定初期化/接続切断バーコードをスキャンしてください。

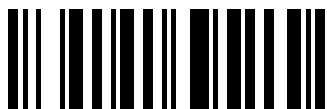

設定初期化/接続切断

**2** ビープ音が鳴ります。

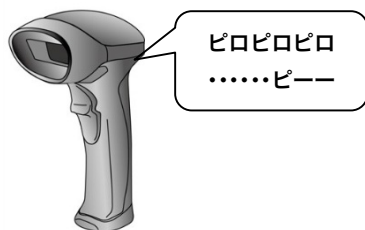

## MS842Pをドングルと接続する

**1** MS842PでドングルのMACアドレスをスキャンしてください。

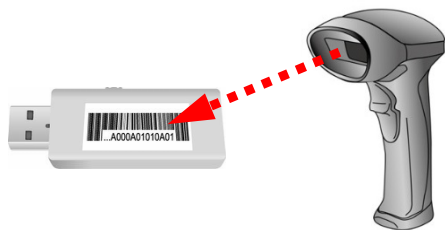

**2** ドングルをパソコンのUSBポートに差込んでください。

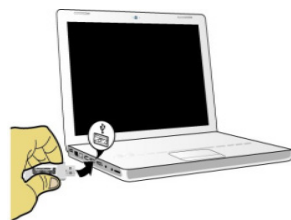

**3** 暫くすると接続が完了します。



## MS842Pをクレードルと接続する

**1** MS842PでドングルのMACアドレスをスキャンしてください。

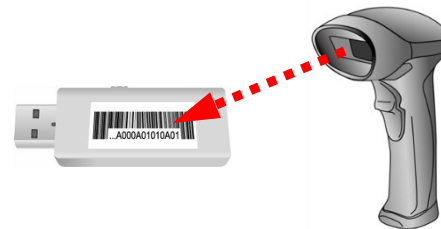

**2** ドングルをクレードル底部のUSBポートに差込んでください。

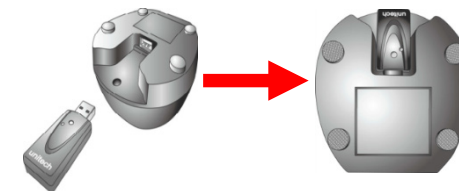

**3** 電源プラグをクレードルの電源コネクタに差込んでください。

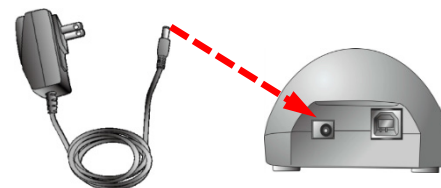

**4** 電源アダプタをコンセントに差込んでください。



**5** USBケーブルでホストPCとクレードルを接続してください。

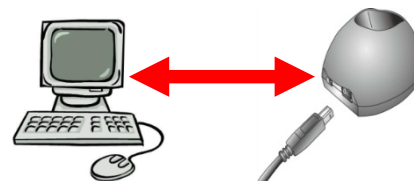

**6** 暫くすると接続が完了します。

