

PA700 スマートターミナル



取扱説明書

バージョン 1.0

目 次

1. パッケージの内容	3
2. 初めに	4
2.1 外観	4
2.2 取り付け	6
バッテリー、microSD カードと SIM カードの取り付け	6
2.3 バッテリーの充電	7
2.4 PC とのデータ通信	7
2.5 LED ステータス	8
2.6 バッテリーレベルのチェックとバッテリー消費量表示	9
3. 基本的な操作	11
3.1 アプリケーションへのアクセスと使用	11
アプリケーションスクリーンの開き方	11
アプリケーションスクリーンをブラウズする方法	11
ホームスクリーンにアプリケーションのショートカットを作る方法	11
ホームスクリーンのアプリケーションショートカットを消す方法	11
通話	11
電話をかける	11
ダイヤルで呼び出す	11
電話を切る	11
3.2 バーコードスキャン (バーコードスキャナ内蔵モデルのみ)	12
3.3 RFID 読み取り	13
4. 仕様	15
付録 ワールドワイドサポート	17

1. パッケージの内容



PA700

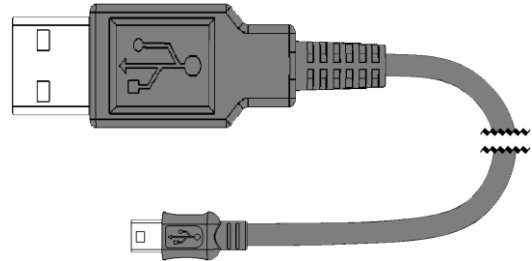

USB ケーブル
(標準の USB - Micro USB)

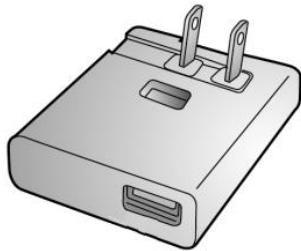

充電器

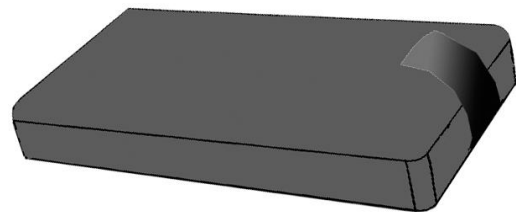

バッテリー



電源プラグアダプタ



ハンドストラップ



ユーティリティ DVD

2. 初めに

Unitech PA700 は、Android プラットフォームを採用したデバイスです。Android プラットフォームデバイスは、極めて自由度が高く、構成のカスタマイズやアプリのインストールや消去によって拡張することが可能です。

Android オペレーティングシステムでは、デバイスは最新の機能や改善に対して限りなくアップデートすることができます。

2.1 外観

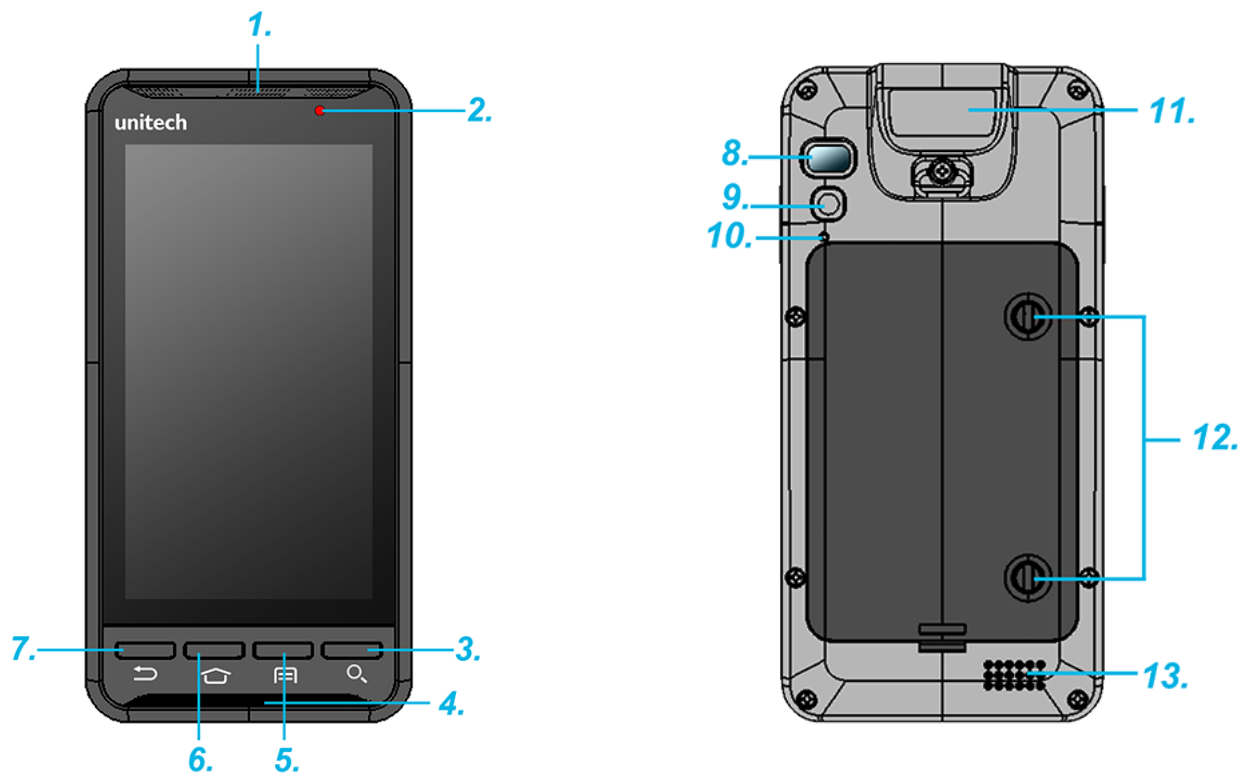

1. 受話器	7. バックボタン
2. LED インジケータ	8. フラッシュ LED
3. 検索ボタン	9. 5M 自動焦点カメラ
4. マイク	10. リセットボタン
5. メニューボタン	11. RFID アンテナ
6. ホームスクリーンボタン	12. バッテリカバー取り付けネジ



13. バーコードスキャナ

15. 音量ダウンボタン

14. スキャンボタン

16. 音量アップボタン

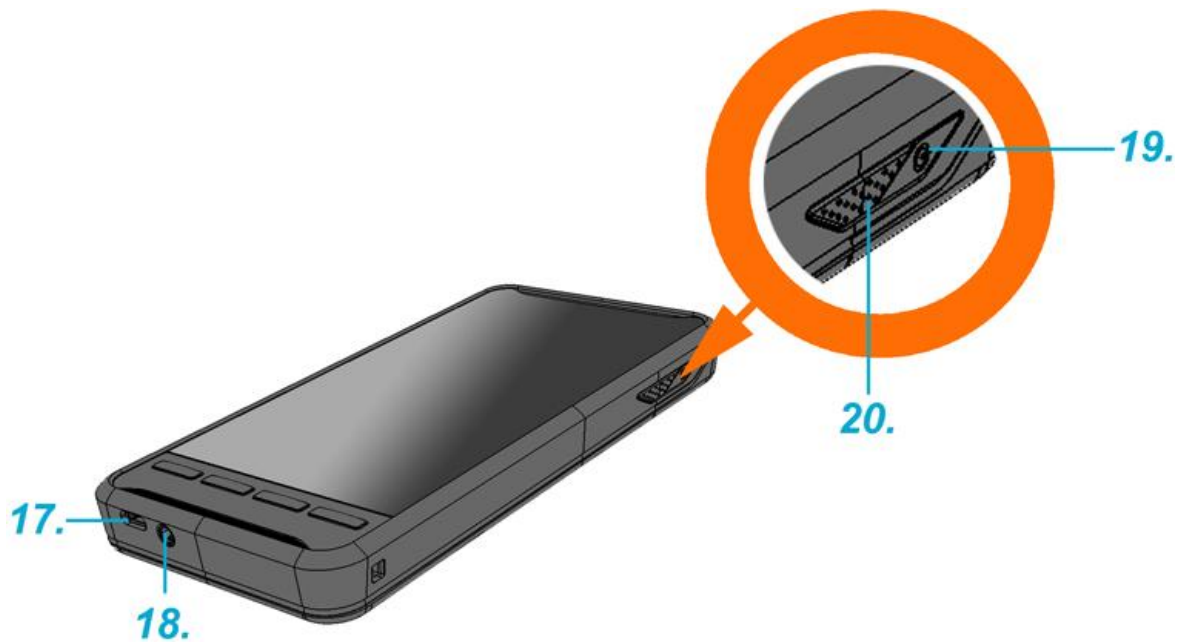

17. micro USB ポート

19. 電源ボタン

18. イヤフォンジャック

20. スキャンボタン

2.2 取り付け

バッテリー、microSD カードと SIM カードの取り付け

1. バッテリーカバーを止めているネジを工具やコインを使って反時計回りに回して緩めます。

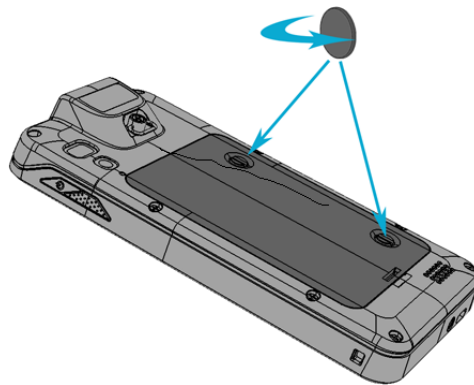

2. バッテリーカバーを外し、そしてバッテリーを外します。

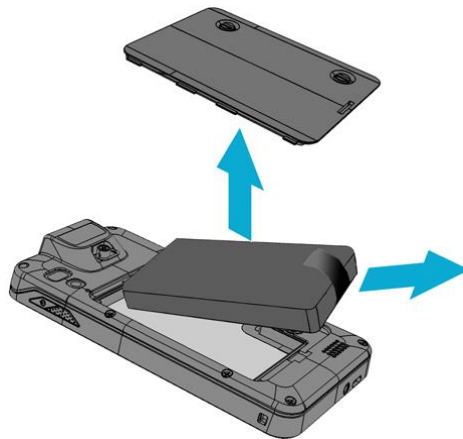

3. ここで、micro SD カードスロットと SIM カードスロットにアクセスすることができます。

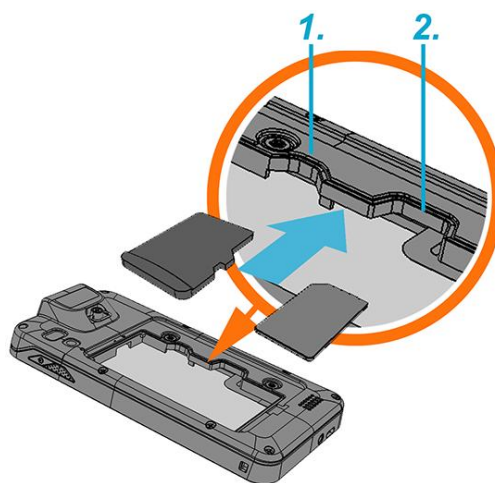

1. microSD カードスロット

2. SIM カードスロット

2.3 バッテリーの充電

PA700 を充電器に接続します。自動的に充電されます。

1. 標準の USB コネクタを充電器に接続します。

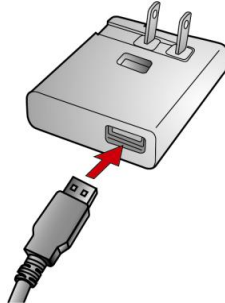

2. micro USB コネクタを底部の USB ポートに接続します。

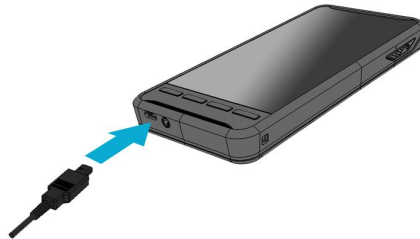

3. AC 充電器をコンセントに接続します。

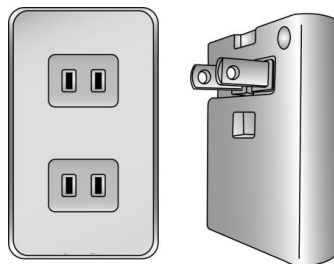

2.4 PC とのデータ通信

1. PC の USB ポートに標準の USB コネクタに接続します。

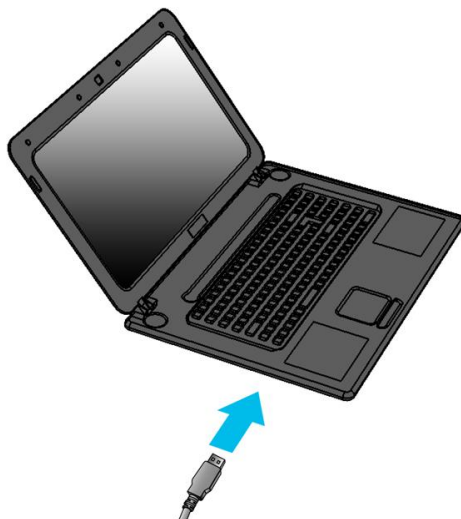

2. micro USB コネクタを底部の USB ポートに接続します。

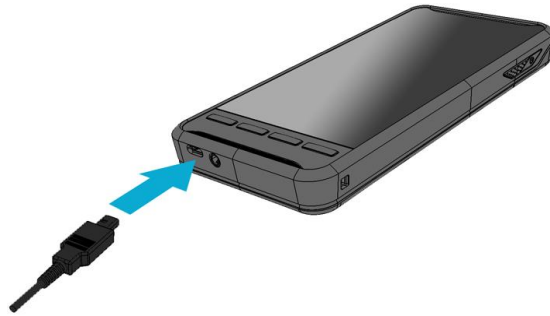

2.5 LED ステータス



緑	バッテリーが完全に充電された
薄赤	バッテリーが充電中
青	メッセージを受信しました

2.6 バッテリーレベルのチェックとバッテリー消費量表示

1 ホームスクリーンで、 をタップします。



2 設定を探してタップします。



3  電池を探してタップします。

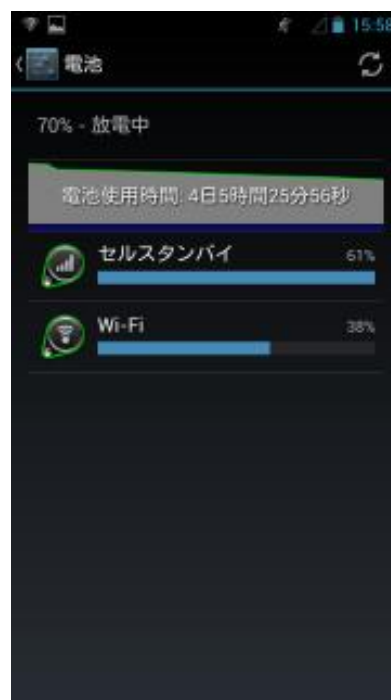

3. 基本的な操作

3.1 アプリケーションへのアクセスと使用 アプリケーションスクリーンの開き方

ホームスクリーンで、 をタップします。

アプリケーションスクリーンをブラウズする方法

アプリケーションスクリーンで、右または左にフリックします。

ホームスクリーンにアプリケーションのショートカットを作る方法

- 1 ホームスクリーンで、 をタップします。
- 2 アプリケーションアイコンを押したまま、そしてホームスクリーンを開きます。
- 3 右または左にフリックしてホームスクリーンの移動したいページにアイコンをドラッグして、指を離します。



ホームスクリーンのアプリケーションショートカットを消す方法

- 1 ホームスクリーンで、削除したいアプリケーションのアイコンを押したままにします。
- 2 ホームスクリーンの上に“X Remove”が表示されます。
- 3 削除するアイコンを“X Remove”にドラッグします。

通話

電話をかける

ダイヤルで呼び出す

- 1 ホームスクリーンで、 をタップします。
- 2 受信者の電話番号を入力して受話器マークをタップします。番号を消すには、 をタップします。

電話を切る

- ・  をタップします。 .

3.2 バーコードスキャン (バーコードスキャナ内蔵モデルのみ)

1. ScanService  をタップします。



2. バーコードにバーコードスキャンエンジンを向けていずれかのスキャンボタンを押します。

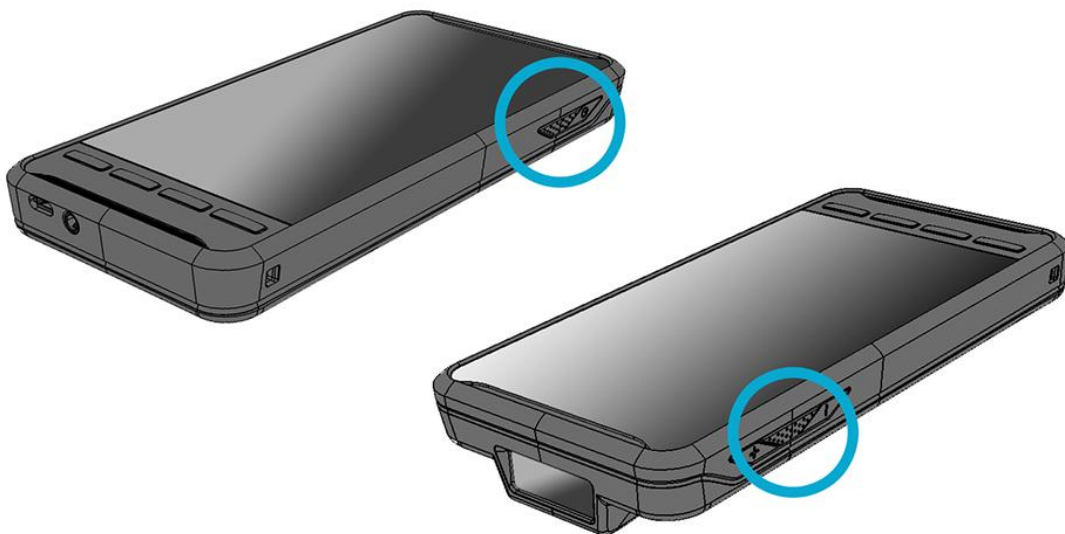

3.3 RFID 読み取り

1. NFC Reader  をタップします。

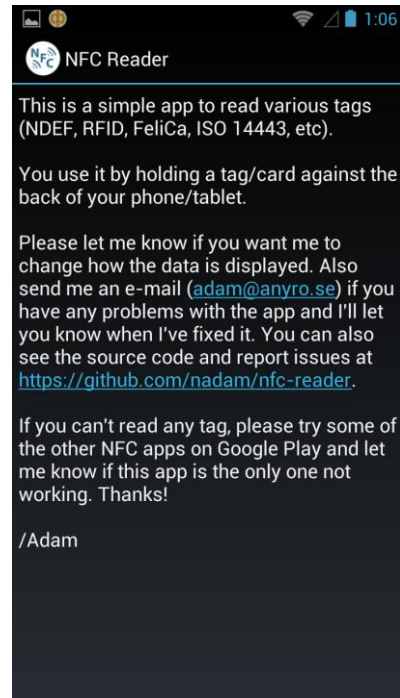

4. 仕様

システム	
CPU	TI OMAP 4470 1.5Ghz デュアルコアプロセッサ
メモリ	1GB Mobile DDR RAM 8GB eMMC Flash
OS	Android 4.1.1 Jelly Bean
言語サポート	英語、簡体中国語、繁体中国語、日本語、スペイン語、ドイツ語、フランス語
ディスプレイ	
ゴリラガラス、5ポイント容量型タッチパネル	
4.7" カラー 450nits 高輝度 TFT 720x1280 ドット IPS LCD	
キーパッド	
4 x ファンクションキー	1 x 電源キー
2 x スキャンキー	2 x 音量キー
インジケータ	
1 LED 充電/メッセージ バイブレータ	
シンボル	
1D CCD バーコードスキャナ	UPC-A/E, EAN-8/13, Codabar, Code 39, Code 39 full ASCII, Code 93, Code 32, Interleaved & Std. 2 of 5, EAN 128, Code 11, Delta, MSI/Plessey, Code 128, Toshiba, RSS expanded, RSS Limited, RSS14.
オーディオ	
1W スピーカー 85 dB 、10cm 離れて , 3.5mm オーディオジャック, 受話器, マイク	
認証	
CE, NCC, FCC, BSMI, VCCI, TELEC, CCC, RoHS 対応	
通信	
カメラとフラッシュライト	5MP CMOS センサカメラ、デュアル自動焦点 LED フラッシュライト
メモリカード	microSD メモリカード、32GB まで
USB	USB 2.0 OTG
WLAN	IEEE 802.11 b/g/n
Bluetooth	Bluetooth 4.0
WWAN	GSM/GPRS/EDGE 850/900/1800/1900 MHz UMTS 850/900/1700/1900/2100 MHz WCDMA modem, HSPA+, DL: 21Mbps/ UL: 5.76Mbps

他のセンサー	GPS eCompass 光センサーと近接センサー G センサー
RFID/HF (オプション)	周波数: 13.56MHz タグサポート: ISO15693, ISO14443A, ISO14443B NFC サポート
GPS	12 x 12 mm パッチアンテナ
電源	
メインバッテリー	11.9Wh 3.7V @3220mAh Li-ポリマーバッテリーパック
バックアップバッテリー	1 時間バックアップ
外観	
重量	285g (バッテリー込み)
寸法	160mm x17.4mm x 80mm (スキャナ無し)
環境条件	
動作温度範囲	-10°C から 50°C
保存温度範囲	-20°C から 60°C
充電温度範囲	0°C から 40°C)
相対湿度	5% ~ 95% (結露無いこと)
落下テスト	1.2 メートル高からコンクリート床
防塵・防水	IP65
振動と衝撃テスト	MIL-STD-810F, 514.4 process II
ソフトウェア	
Android 4.1.1 API level 16	
アクセサリ	
シングルロット USB クライアントクレードル、バッテリー充電器付き	
ハンドストラップ	
3220mAH 標準バッテリー	
USB 通信ケーブル	
電源アダプタ	

付録 ワールドワイドサポート

ユニテック社の専門サポートチームは、皆様からのご質問や技術に関するサポートに速やかにお応えしています。使用している機器について問題が起こった場合、お近くのサービスセンターにご連絡下さい。連絡先の情報につきましては、以下の Web サイトをご覧ください。

地域	Web サイト
本社	http://www.ute.com
台湾	http://tw.ute.com
Unitech アジアパシフィック & 中東	http://apac.ute.com ; http://india.ute.com
中国(ユニテック中国)	http://cn.ute.com
日本(ユニテック・ジャパン)	http://jp.ute.com
米国(ユニテックアメリカ)	http://us.ute.com ; http://can.ute.com
南米(ユニテックラテンアメリカ)	http://latin.ute.com
欧州(ユニテックヨーロッパ)	http://eu.ute.com